

VIV. POZA DEL AGUA

Leganés (Madrid)

ISOLUX CORSAN - 2012

Catálogo Técnico de Vidrio de Sección en U

U-GLAS

TRECKVICOM

20 Años de experiencia a su servicio

INSTALADOR
OFICIAL



PILKINGTON
NSG Group Flat Glass Business



Descripción de Producto para Memoria

Instalación de Vidrio U-Glas Teckvicom en [vertical/horizontal](#) modelo y medida en sistema [cámara/peine/greca](#) con su correspondiente perfilaría de aluminio anodizado plata mate con aislante de silicona neutra en todas sus juntas y los calzos necesarios para realizar los huecos (detalles constructivos en este catálogo).

NOVEDADES	
	Vidrios Teck-Ondas, U-Teck color, aislamientos Teck-M y M+ 4
1	INTRODUCCIÓN 8
1.1	Nuestro objetivo 8
2	DESCRIPCIÓN DEL PRODUCTO 9
2.1	Características y funcionalidad 9
3	TIPOS, TAMAÑOS DE U-GLAS Y ACCESORIOS 10
3.1	Cristal 10
3.1a)	Modelos 11
3.1b)	Tratamientos 12
3.2	Aluminio 13
3.2a)	Gama de perfiles estándar 14
3.2b)	Gama de perfiles especiales 14
3.3	Silicona 14
3.4	Junta 14
4	PROPIEDADES 15
4.1	Ópticas 15
4.2	Acústicas 15
4.3	Aislamiento Térmico 15
4.4	Control Solar 16
4.5	Factor solar 16
4.6	Dimensiones y pesos 16
4.7	Resistencia Mecánica 16
4.7a)	Resistencia al impacto de una pelota de tenis 17
4.7b)	U-Glas Templado 17
5	OPCIONES DE INSTALACIÓN 17
5.1	Instalación vertical Simple; Peine y Greca 18
5.2	Instalación vertical Doble; Cámara 18
5.3	Instalación en Horizontal Doble 19
5.4	Revestimientos en techos 20
5.5	Instalación en tabiques curvos 20
5.6	Instalación en esquinas 21
5.7	Anclas de viento 21
5.7a)	Carga de viento 22
5.8	Marcos de ventana y lamas para ventilación 23
6	GARANTÍAS 23
6.1	Calidad de instalación y certificados técnicos 23

NOVEDAD

Vidrio TECK-ONDAS



Teck Ondas intensifica el color y la luz.

Los profesionales del diseño en busca de dinámicas superficies acristaladas ahora tienen un perfil de canal de vidrio U nuevo para elegir, Teck Ondas. El sistema de canales de vidrio en forma de onda es la primera de su tipo, y la creación original de la óptica diseña superficies translúcidas para fachadas interiores y exteriores.

Teck Ondas se caracteriza por su simetría y textura de relieve en cresta bien definida que puede intensificar el color y la luz de forma dramática por las variaciones ópticas. Cuando se observa lateralmente, las articulaciones entre los canales de cristal desaparecen para dar una apariencia de superficie continua.



NOVEDAD

Está disponible en tres opciones de color en masa: Estándar, Azul celeste y Azul (dibujos superficie con ligera tonalidad azul).



		TECK ONDAS 26 Y 26/60	
Ancho (mm)		262	
Alas (mm)		41 / 60	
Grueso (mm)		6 / 7	
Peso (Kg/m ²)		19 / 24,5	
Máximo Largo de fabricación (mm)		6000 / 7000	
Transmisión luminosa (%)		(Vidrio simple) 86	(Vidrio doble) 75
Coefficiente de transmisión térmica	U _g -(W/m ² K)	(Vidrio simple) 5,7	(Vidrio doble) 2,8
Coefficiente acústico (Vidrio simple)		(Vidrio simple) 25 dB	(Vidrio doble) 41 dB

Vidrio TECK-COLOR

Teck-Color: es el tratamiento lacado de pinturas colorantes translúcidas u opacas especiales. De esta forma se abren amplias posibilidades de diseño. Disponibilidad completa de la gama RAL en colores opacos y translúcidos. Consultar disponibilidad en colores translúcidos.



Aislamiento Térmico Acústico Teck-M y M+

Con el material de aislamiento translúcido **Teck-M**, las fachadas de vidrio U-glas pueden ser adaptadas de una manera sencilla y económica a las exigencias actuales de aislamiento térmico, control de iluminación y eficiencia energética.

Teck-M es un material aislante de fibra de vidrio translúcido, que mejora el aislamiento térmico (valor U) de sistemas de fachadas de vidrio U-glas. Difumina y tamiza la luz en el espacio interior a través del acristalamiento completo.

Teck-M además, ofrece protección solar, ya que reduce la transmisión de calor que penetra a través de la fachada durante el verano. Teck-M dispersa la luz y produce un efecto translúcido. Debido al efecto de dispersión de luz, ilumina uniformemente hasta los espacios de mayores dimensiones sin proyección de sombras.

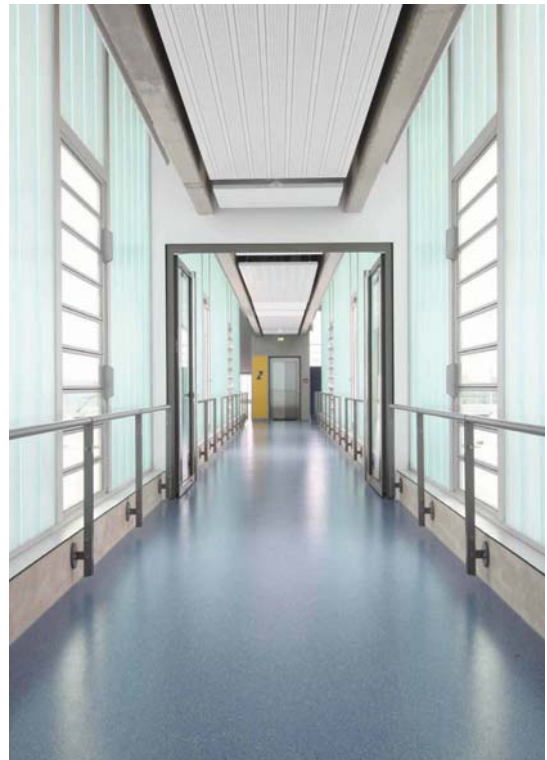

	Teck-M	Teck-M+
Material	Fibra de vidrio	Fibra de vidrio
Espesor	70 mm	100 mm
Color	Blanco	Blanco
Comportamiento ante el fuego	B1	B1
Resistencia a la temperatura	100 °C	100 °C



Datos técnicos Teck-M y M+ insertados en sistema de vidrio U-glas en cámara

Teck-M	Espesor Teck-M	Transm. lumínica	g-valor	Ug-valor (W/m ² K)	Reducción acústica Rw (dB)
M	37 mm / ala 41 mm	0,40	0,42	1,5	-
M	56 mm / ala 60 mm	0,38	0,40	1,4	44
M+	37 mm / ala 41 mm	0,26	0,28	1,35	-
M+	56 mm / ala 60 mm	0,24	0,25	1,2	44

Protector Solar Teck-LT

La lámina **Teck-LT** es un protector solar, formado por una delgada banda de tejido de vidrio que está montado en el interior de la hoja de vidrio y produce un aspecto muy uniforme. Se utiliza en combinación con **Teck-M** o **Teck-M+** y reduce la transmitancia de energía total (g-valor) de la fachada de vidrio en valor de hasta 0,27. En muchos casos, se puede prescindir de sombra exterior mediante la construcción de interpretación física.

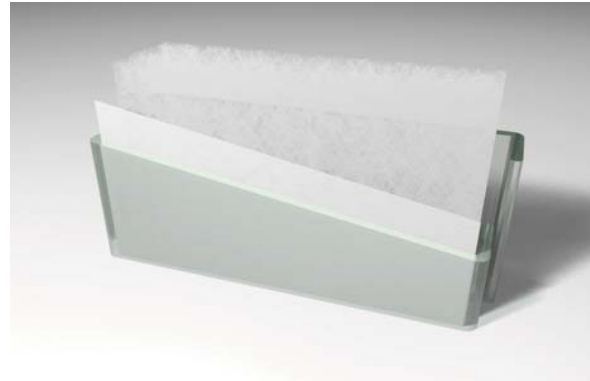

Sistema Teck-Ug85

Con el sistema **Teck-Ug85** podemos conseguir valores Ug mejorados significativamente. Esto se consigue mediante el uso de dos sistemas de vidrio de un sólo perfil y se establece con la separación de 130 mm. En el sistema está formado por dos capas de **Teck-M** y alcanza un valor Ug de 0,85 W/m²K.

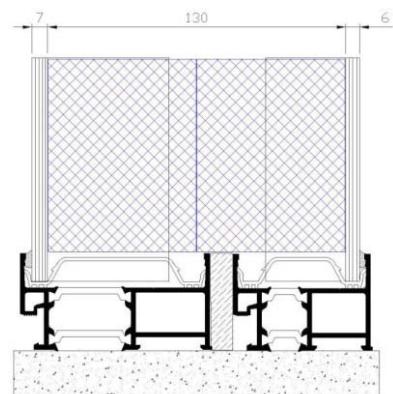
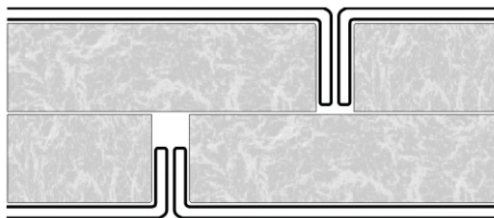

Decoración Teck-Dekor

Teck-Dekor es un refuerzo de vidrio decorativo para fachadas ventiladas. Ofreciendo una protección visual decorativa directamente detrás del vidrio (vidrio interior) e impide la visión a través del aislamiento subyacente o el material de base.

Teck-Dekor está disponible en varios colores. El blanco es la versión estándar.

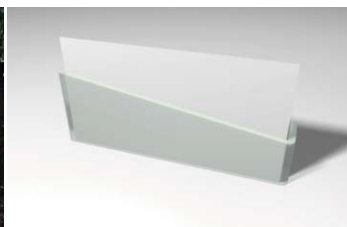
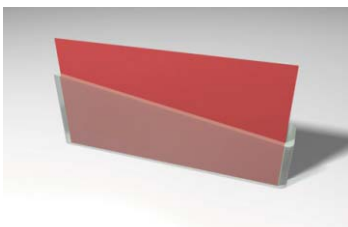

1. Introducción

1.1 Nuestro objetivo

Desde nuestra experiencia, con más de 20 años en el sector del vidrio, en Teckvicom siempre hemos apostado por la especialización de nuestros productos, y eso, junto con el esfuerzo y dedicación en cada proyecto, nos hace sentir como una parte nuestra cada trabajo realizado.

Nuestros objetivos nos hacen estar en contacto directo con Arquitectos, Aparejadores, Decoradores, etc... colaborando desde la etapa de realización del proyecto para conseguir el concepto de diseño original y funcional. Esta estrategia a dado lugar a avances técnicos importantes con el vidrio de sección en U, asistiendo a crear una especialización técnica dentro de nuestra firma.

Para nosotros, es un orgullo poder sentirnos pequeños partícipes de la complejidad, imaginación e inventiva de los "magos" que hacen posible las edificaciones actuales. Para todos ellos, nuestra más sincera admiración y reconocimiento...

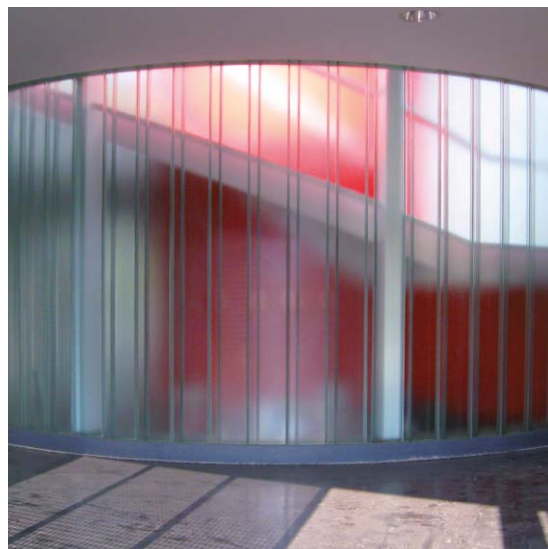

2. Descripción del producto

2.1 Características y funcionalidad

El U-Glas es un vidrio de sección en U. Actualmente existen varios modelos, distintos anchos, colores y tratamientos especiales.

Su resistencia, debido a la forma, permite su instalación en vanos, con una gran luz vertical, sólo soportado en sus dos extremos opuestos. Su montaje puede ser realizado en línea recta o curva, en forma simple o doble formando una cámara de aire entre ambos.



El sistema de perfiles de cristal autoportante U-Glas, es una novedosa alternativa a las actuales técnicas de cerramiento con vidrio.

Externamente, su extraordinaria apariencia visual provee líneas limpias e ininterrumpidas, ya que el perfil de vidrio en U elimina la necesidad de carpinterías, e internamente el cristal sin obstrucciones, provee el máximo de luz natural difusa o directa dentro del edificio.

Es un sistema para acristalamiento de fachadas y aberturas exteriores, interiores etc.. ideal para cualquier tipo de construcción y no utiliza elementos metálicos intermedios.



3. Tipos, tamaños de U-Glas y accesorios

3.1 Cristal

El cristal perfilado se forma a través de los hornos controlados por ordenador, produciendo constantemente el cristal a dimensiones exactas, consiguiendo la más excepcional calidad en su acabado. La configuración en forma de U, proporciona una fuerza inherente dentro del canal contra la carga lateral, permitiendo que el sistema sea instalado en grandes longitudes sin la necesidad de ayudas verticales u horizontales adicionales.

Principalmente existen dos gamas disponibles:

- A) **NP Ala 41** para usos estándares.
- B) **SP Ala 60** para usos donde el sistema debe soportar altas cargas laterales, variando el U-Glas en anchura, profundidad y grueso.

Las medidas de fabricación son las que siguen:

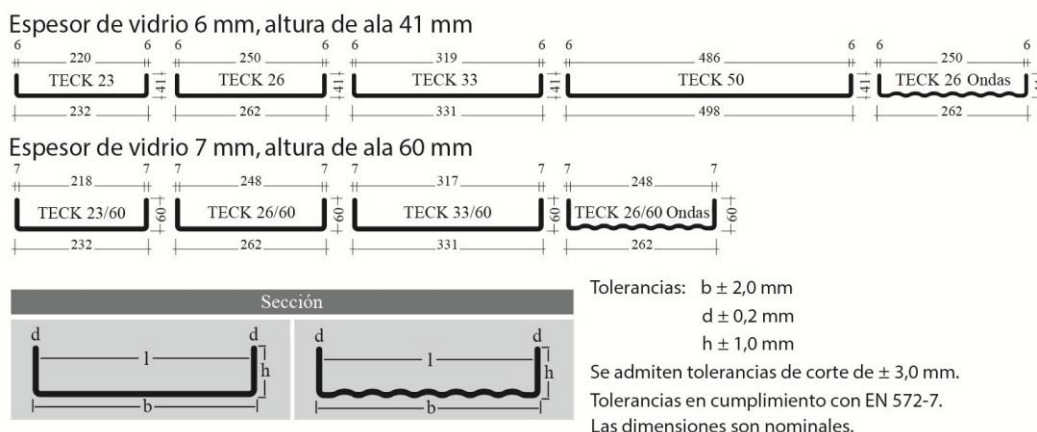

3.1a Modelos

Pilkington Profilit™

Standard: Ornament 504



Pilkington Profilit™ Klar

Clear (sin ornamentación)



Pilkington Profilit™

Wave



Pilkington Profilit™

Slim Line

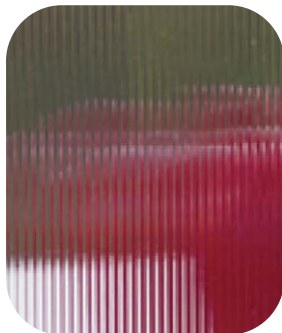

Pilkington Profilit™

Macro

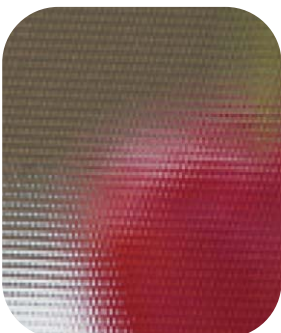

3.1b Tratamientos

U-Glas Armado: Todos los tipos de U-Glas están disponibles con acero inoxidable longitudinal dentro de la propia masa del vidrio, (refuerzo anti-rotura con alambres), excepto en la gama de Templado, Templado Color y Teck-Color proporcionando características eficaces de seguridad y funcionamiento de uso.



Baja Emisividad W 1.7 Plus: produce valores-U eficientes.



Extraclaro OW: Es un tipo de vidrio que por sus estudiados componentes de fabricación se alcanza un tono mucho más blanco en la masa del vidrio que un U-Glas estándar. Con este U-Glas se consigue la máxima transmisión luminosa, rondando en según qué casos el 90%.



Antisol: Control solar en un tono bronce con ligeros reflejos tipo espejo. Reduce considerablemente la transmisión del calor.



Amethyst: Con un revestido de color azul grisáceo en masa. Es la estética oscura del vidrio U-Glas.

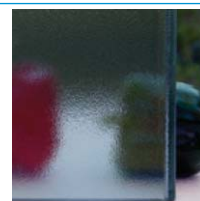

Mateado Opal: le confiere una privacidad excelente y a su vez un definido acabado blanco que difumina la luz entrante homogéneamente sin reflejos, otorgándole acabados finos y elegantes.



Templado: es un tratamiento por el cual el vidrio es térmicamente pretensado. Esto le confiere una impresionante resistencia mecánica y una elevada seguridad.

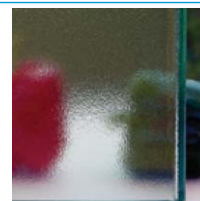

Templado Color: además de su impresionante resistencia mecánica y seguridad, podemos proveer la cara interior de esmaltes translucidos y opacos en diversos colores en gama RAL. Consultar.

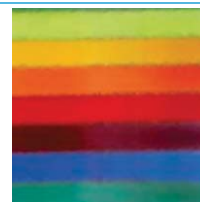

HST: Evita las roturas espontáneas del vidrio templado, que pueden llegar a producirse incluso tiempo después de ser instalado.

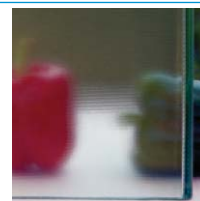

3.2 Aluminio

El marco perimetral de aluminio es un sistema de canal que incorpora los elementos internos de PVC para la sujeción del sistema. Estos elementos de PVC previenen de roturas por roce entre cristales y perfiles. Existe una completa gama de perfil de aluminio para según que necesidades. Los perfiles pueden ser también anodizados o recubiertos al horno en el RAL que se precise para un enriquecimiento arquitectónico.

Los perfiles están disponibles en las dos gamas principales de cristal; NP ala de 41mm. y SP de 60mm., con una gran variedad para satisfacer cualquier condición de instalación; vertical, horizontal, en distintos grados de inclinación e incluso curvados, teniendo esta última opción la desventaja de no poder incorporar vierteaguas. Los mismos perfiles están también disponibles con rotura de puente térmico, lo que mejora notablemente la condensación en zonas donde el cambio de temperaturas del interior al exterior del edificio sean importantes.

Existen distintos tipos según necesidades, pudiendo incluso instalarse perfilerías en acero inoxidable. Consultar con nuestro Dpto. Técnico.

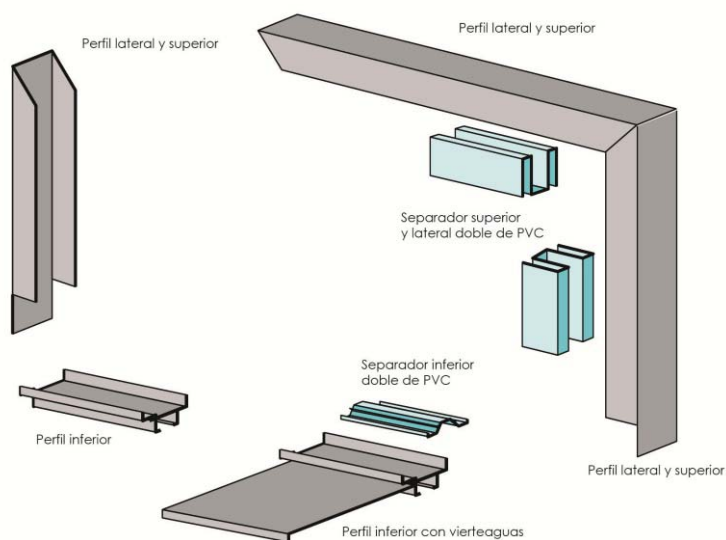



3.2a Gama de perfiles estándar

Perfiles Cámara

1. Perfil Inferior.
2. Perfil superior y laterales.
3. Perfil inferior de inserción PVC.
4. Perfil superior de inserción PVC.

Nota: Estos perfiles están también disponibles bajo pedido con rotura de puente térmico con las mismas medidas.

Perfiles Peine y Greca

1. Perfil inferior.
2. Perfil superior.
3. Perfil cierre mecanizado inferior y superior.
4. Perfil cierre lateral.
5. Poliestileno de presión.
6. Poliestileno de apoyo.

Nota: Estos perfiles están también disponibles bajo pedido con rotura de puente térmico con las mismas medidas.

3.2b Gama de perfiles especiales

1. Perfil inferior con ranura de ventilación y drenaje para condensación para todos los sistemas de montaje.
2. Perfil para instalación Horizontal.
3. Perfil doble continuación para instalación horizontal apaisada.

3.3 Silicona

El sellado de silicona debe de ser translúcido de alta calidad similar al tono del vidrio. La silicona se aplica en todas las juntas entre vidrios y al perfil de aluminio, así como también en todos los empalmes estructurales. Teckvicom instala y recomienda silicona neutra de alta calidad, pues resiste excepcionalmente el deterioro químico y atmosférico.

3.4 Junta

La junta de impacto es un material translucido de PVC que se aplica durante el proceso de instalación a los bordes internos del cristal. Este componente proporciona una mejor resistencia de impacto y se incorpora en las siguientes circunstancias:

- A) Todos los usos internos donde el U-Glas se encuentre en una localización crítica de golpes.
- B) Tiros de U-Glas muy grandes.
- C) Instalaciones donde existe riesgo de impactos contundentes.
- D) Cuando se requiere de la instalación con perfiles con rotura de puente térmico.

4. Propiedades

4.1 Ópticas

La luz natural es un factor esencial en el ambiente interno de un edificio, por eso la incorporación del U-Glas es ideal para transmitir la máxima cantidad de luz del día. Los niveles de transmisión luminosa están entre el 75 y 90 % dependiendo de si la instalación es en vidrio simple o doble, con y sin ornamentación y normal o Extraclaro.

La ausencia de perfiles enmarcados intermedios aseguran que el U-Glas siempre proporcionará la máxima transmisión de luz en todo el tiro del mismo.

Para una visión más nítida, puede ser incorporado el modelo Liso, sin ningún tipo de ornamentación. Este vidrio producirá un nivel alto de visión, pero nunca se asemejará al nivel de transparencia de un vidrio flotado debido a la propia y singular fabricación del U-Glas.

4.2 Acústicas

El ruido es reconocido como un serio peligro para la salud dentro de un entorno de trabajo. El vidrio U-Glas puede proveer de un sano aislamiento de hasta 42 DB cuando se coloca en cámara de forma estándar, pudiendo conseguir otros valores más exigentes con sistemas de atenuación acústica adecuados para la colocación dentro de la propia cámara del sistema U-Glas.

Sistema Peine y Greca - 22 a 25 DB

Sistema Cámara – 38 a 42 DB

Sistema Triple – 55 DB

4.3 Aislamiento Térmico y Acústico

Con el material de aislamiento translúcido Teck-M, las fachadas de vidrio U-glas pueden ser adaptadas de una manera sencilla y económica a las exigencias actuales de aislamiento térmico, control de iluminación y eficiencia energética.

Teck-M es un material aislante de fibra de vidrio translúcido, que mejora el aislamiento térmico (valor Ug) de sistemas de fachadas de vidrio U-glas pudiendo alcanzar valores Ug de hasta 0,85 W/m²K. Difumina y tamiza la luz en el espacio interior a través del acristalamiento completo.

Teck-M además, ofrece protección solar, ya que reduce la transmisión de calor que penetra a través de la fachada durante el verano. Teck-M dispersa la luz y produce un efecto translúcido. Debido al efecto de dispersión de luz, ilumina uniformemente hasta los espacios de mayores dimensiones sin proyección de sombras.



4.4 Control Solar

El aumento de calor desagradable dentro de los edificios puede ser un problema difícil de solucionar además de un costoso sistema de aire acondicionado. Una verdadera opción para reducir los efectos de aumento de calor es proporcionar un nivel eficiente de control solar dentro de las áreas de paramentos de vidrio. Los fabricantes han desarrollado un tipo de cristal especializado revestido con una capa pirolítica dura de Control Solar en un tono bronce espejo para reducir la cantidad de energía solar transmitida en el U-Glas. A este tipo de U-Glas se le denomina Antisol. Esta capa especial refleja un alto porcentaje de la radiación infrarroja reduciendo considerablemente la transmisión del calor a través del cristal.

El vidrio U-Glas Antisol puede incorporarse en las dos caras en una instalación en cámara alcanzando así una reducción del 62 % en la transmisión del calor. Este tipo de vidrio también reduce la radiación perjudicial UV permitiendo que los productos sensibles a la luz sean almacenados dentro del edificio.

4.5 Factor solar

Factor Solar U-Glas Estándar	Cámara	Peine y Greca
	FS 0,70	FS 0,84

4.6 Dimensiones y Pesos

TIPOS DE U-GLAS	U-GLAS ESTÁNDAR				U-GLAS ESPECIAL		
	TECK 23	TECK 26	TECK 33	TECK 50	TECK 23/60	TECK 26/60	TECK 33/60
CUMPLE LA NORMATIVA EN 572-7	A	C	E	G	B	D	F
ANCHO (mm)	232	262	331	498	232	262	331
ALA (mm)	41	41	41	41	60	60	60
GRUESO (mm)	6	6	6	6	7	7	7
PESO (instalación simple) Kg/m ²	19,5	19	18,20	17	25,5	24,5	22,5
MÁXIMA FABRICACIÓN	6000	6000	6000	5000	7000	7000	7000
NÚM. DE ALAMBRES INSERTADOS EN MASA	7	8	10	16	7	8	10

4.7 Resistencia Mecánica

Propiedades	Cámara	Peine y Greca
Módulo de rotura a flexión	300 Kg/cm ²	350 Kg/cm ²
Módulo de elasticidad (Young)	7x10 ⁵ Kg/cm ²	7,3x10 ⁵ Kg/cm ²
Momento de inercia respecto al eje: n-n': 17,45 cm ⁴		
Momento resistente respecto al eje: a-a': 5,3 cm ³		
Momento resistente respecto al eje: b-b': 25 cm ³		

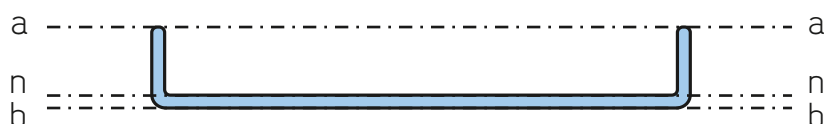

4.7a Resistencia al impacto de una pelota de tenis

Se realizó un ensayo en Alemania sobre una instalación estándar en Cámara de 2 m. de ancho x 2,50 m. de altura empleando una maquina lanza pelotas en el cual se efectuaron 100 impactos rectos y 200 impactos a 45° a una velocidad de 70 Km/hora. También, con el mismo elemento de impulso, se efectuaron 10 impactos rectos a una velocidad de 100 Km/hora y 10 con un ángulo de 45°. En ninguno de los casos se fracturó el vidrio.

4.7b Resistencia mecánica U-Glas Templado

El tratamiento de U-Glas Templado le confiere una resistencia mecánica excepcional especificada y probada según la metodología de la norma EN 12600.

Así mismo, podemos llegar a instalar en altura el tope de fabricación para este vidrio(7m.) y conseguir espectaculares fachadas que con el vidrio sin templar serían casi imposibles. Esto proporciona nuevos límites a los Arquitectos y Diseñadores.

5. Opciones de instalación

El U-Glas es conveniente para muchos y variados sitios interna y externamente. El sistema de instalación es intrínsecamente resistente y capaz de soportar cargas de fuerte viento en tiros excesivamente grandes. La gran adaptabilidad le confiere unas características excepcionales para solucionar difíciles problemas de diseño.

La flexibilidad del sistema ofrece diversos y variados métodos de instalación que ayudan a producir los variados usos del sistema. También con nuestro fabricante estamos desarrollando constantemente la mejora del sistema y el funcionamiento, así como también las técnicas de instalación y la gama de producto.

La instalación del sistema es adaptable a cualquier diseño, y puede ser cortado y moldeado a la medida que se precise. El sistema se puede instalar en formato Doble (Cámara) o Simple (Peine y Greca) y puede colocarse tanto vertical como horizontalmente.

Si se desea realizar alguna consulta sobre algún uso no estándar del producto o de cualquier otra índole, existe a su disposición nuestra oficina técnica que estará encantado de asistirle.

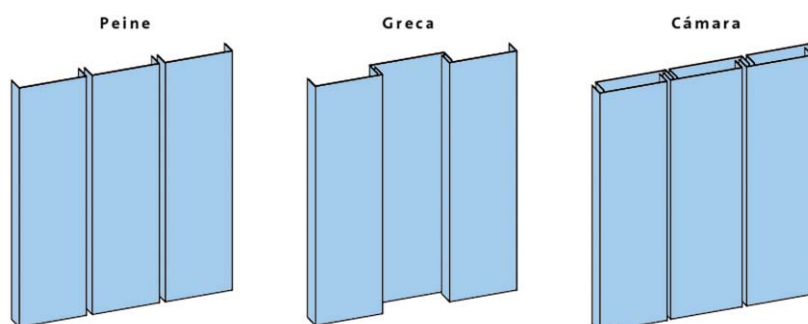

5.1 Instalación vertical Simple: Peine y Greca

Este método es el más económico y permite la máxima transmisión de luz en un edificio, sin embargo, se restringe la instalación en altura y no tiene las características eficientes de valor U y los niveles acústicos son mejorados por el sistema de instalación en cámara. No obstante la instalación con las alas hacia fuera nos permite, gracias a su mayor resistencia mecánica, una instalación un 10% más elevada.

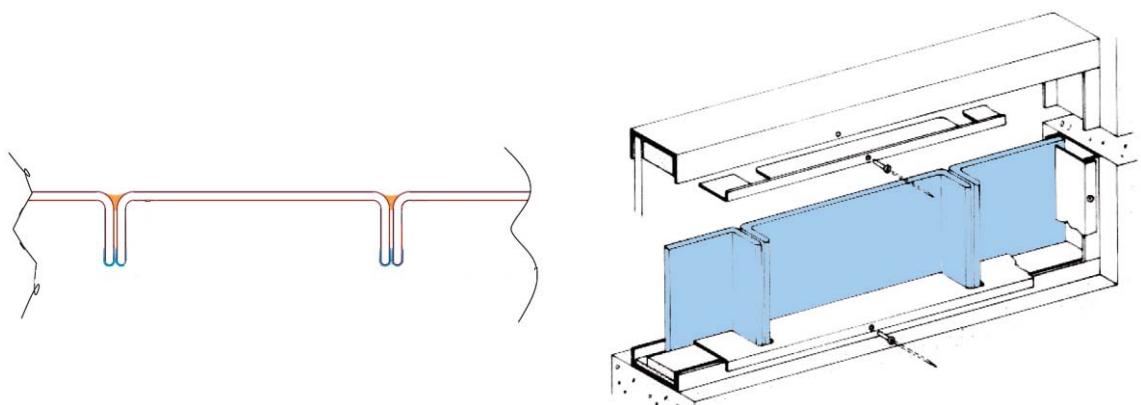

5.2 Instalación vertical Doble: Cámara

Usando este método de instalación se mejoran varios aspectos del sistema. Se consigue una homogénea línea estética en el interior y exterior del edificio, además de la longitud de instalación máxima con valores U completos. También se alcanzan unos niveles sanos de acústica y aislamiento.

También este sistema de montaje nos permite la incorporación en el interior de la cámara interna de los dos vidrios opuestos de elementos para la atenuación acústica y control térmico mediante productos propicios para tal fin.

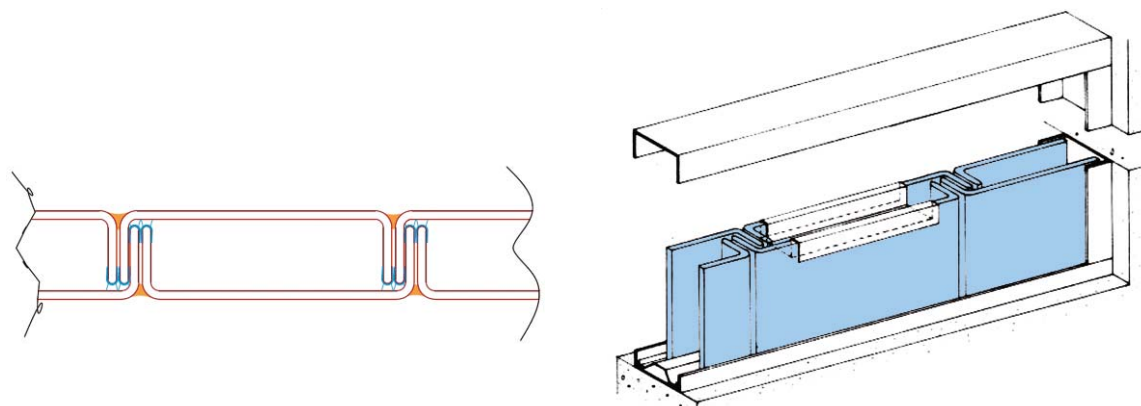

5.3 Instalación en Horizontal

El método en horizontal es una técnica alternativa y a la vez atractiva de instalación donde las tiras se colocan apaisadas mediante escuadras de sujeción cada intervalo relativo a las medidas del vidrio. En el siguiente cuadro se reflejan los tipos de vidrio y sus correspondientes medidas máximas de instalación para este sistema de montaje. Para más detalles consultar a nuestra oficina Técnica.

Carga de Viento KN/m ²	TECK 23 H (m)	TECK 26 H (m)	TECK 33 H (m)	TECK 50 H (m)	TECK 23/60 H (m)	TECK 26/60 H (m)	TECK 33/60 H (m)
	Armado	Armado	Armado	Armado	Armado	Armado	Armado
0,50	3,00	3,00	2,95	2,40	4,00	4,00	4,00
0,80	2,70	2,55	2,30	1,85	4,00	4,00	3,85
1,10	2,30	2,15	1,95	1,65	3,85	3,45	3,15

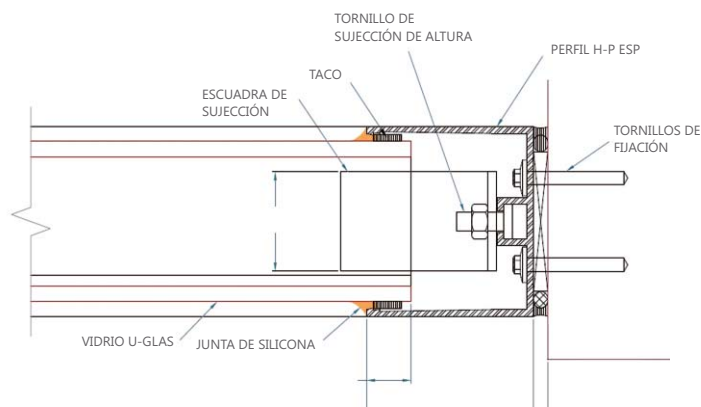
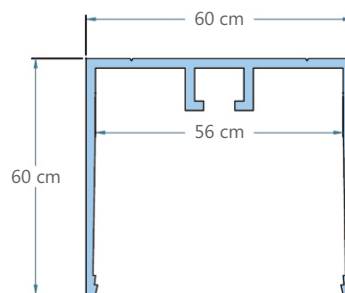
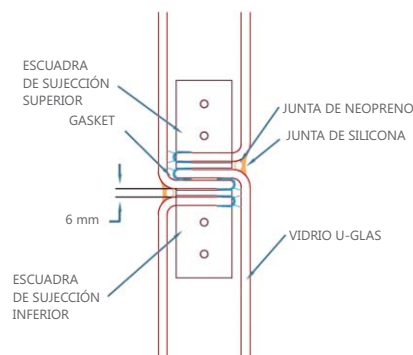



5.4 Revestimientos en techos

Utilizando la fuerza inherente del canal del vidrio, el sistema se puede utilizar para formar el revestimiento de la azotea. En estos casos se aconseja la instalación de U-Glas templado, lo que le confiere de una seguridad y resistencia ante rotura excepcionales. En cualquier caso, la elección de este tipo de tratamiento en el vidrio se podrá cambiar en determinados casos que deberá analizar y validar nuestro Dpto. Técnico.

5.5 Instalación en tabiques curvos

Tanto si el sistema de instalación es Simple o Doble, se pueden crear con eficacia paredes curvas. El U-Glas se instala dentro del marco curvo. Cuanto mas estrecho sea el Vidrio en U mejor estética de acabado en las juntas, si bien hay que considerar que el mínimo radio por cuestiones estéticas realizable es de 2 m. Si se precisase de un radio mas pequeño se debería consultar con nuestro Dpto. Técnico para realizar las comprobaciones y pruebas oportunas.

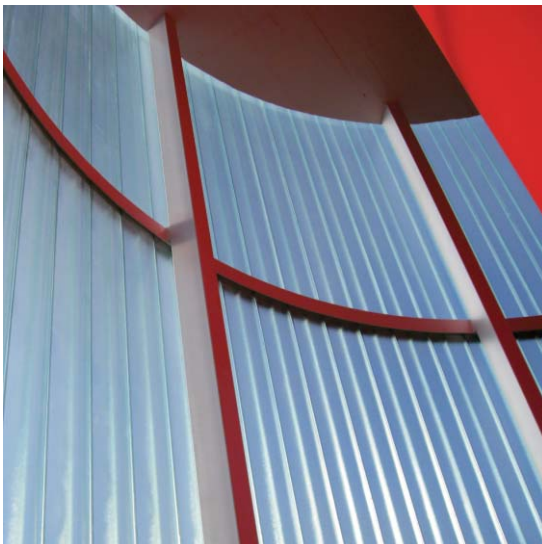
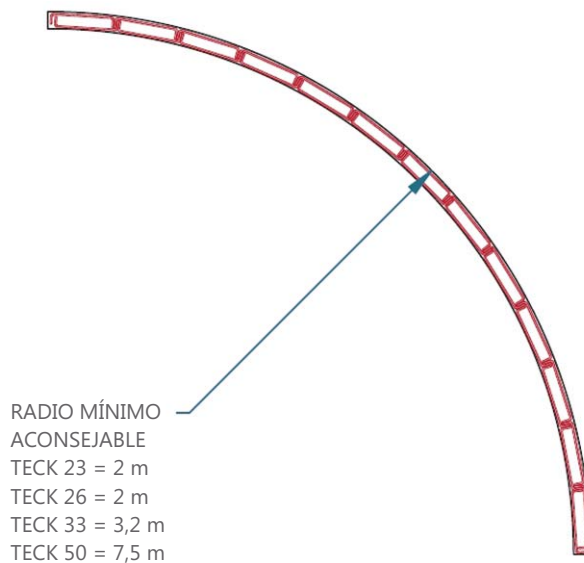

5.6 Instalación en esquinas

Con el sistema Simple o Doble es posible construir esquinas completas en vidrio. Las esquinas de cristal son decorativas, económicas y no presentan ningún problema de anclaje, sin embargo, debe ser considerado que las esquinas están expuestas a cargas de viento mas fuertes. Debido a esto, se deben de acomodar las medidas considerando este factor.

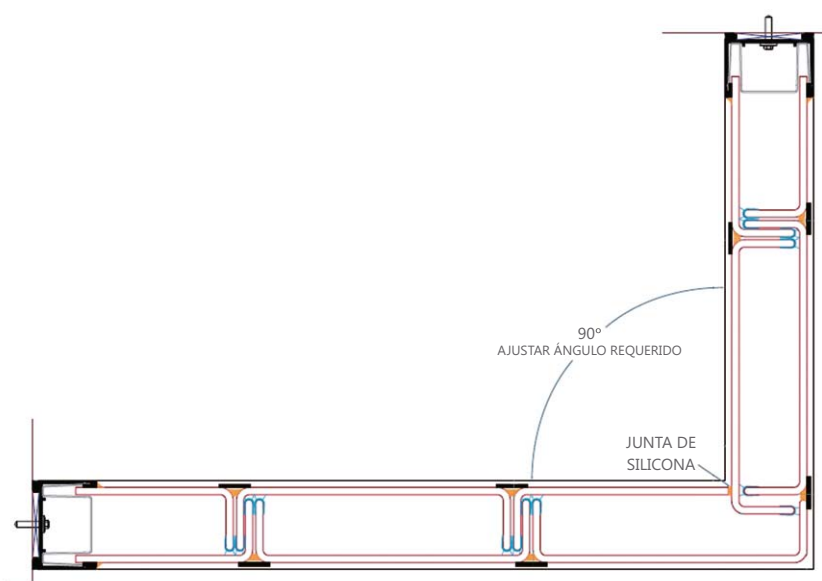

5.7 Anclas de viento

Si se precisan de alturas que superen las medidas máximas admisibles de instalación, el sistema de carril de viento puede instalarse detrás del paramento de vidrio para absorber las fuerzas horizontales de viento. Esta solución requiere ser aprobada por el instalador.

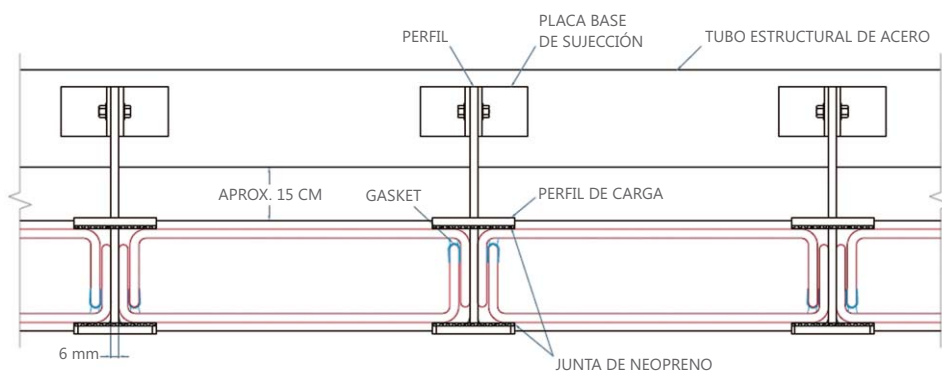

5.7a Carga de viento

Así, cabe destacar como muy importante, a la hora de proyectar e instalar, tener presente las limitaciones por sobrecarga de viento de los diferentes modelos, como marca la tabla de pruebas y ensayos realizados para tal fin por el fabricante. Esta tabla puede variar dependiendo de las diferentes formas de instalación y circunstancias propias de cada proyecto y deberá ser validada por nuestro Dpto. Técnico.

Instalación máxima para sistema vertical

Carga de Viento KN/m ²	Instalación simple (peine y greca)						
	TECK 23 L (m)	TECK 26 L (m)	TECK 33 L (m)	TECK 50 L (m)	TECK 23/60 L (m)	TECK 26/60 L (m)	TECK 33/60 L (m)
0,50	2,70	2,50	2,30	1,90	4,20	4,00	3,60
0,60	2,40	2,30	2,00	1,70	3,85	3,60	3,30
0,70	2,30	2,10	1,90	1,60	3,55	3,40	3,00
0,80	2,10	2,00	1,80	1,50	3,35	3,20	2,85
0,90	2,00	1,90	1,70	1,40	3,10	2,95	2,70
1,00	1,90	1,80	1,60	1,30	3,00	2,80	2,55
1,20	1,70	1,60	1,50	1,20	2,70	2,55	2,30
1,40	1,60	1,50	1,35	1,10	2,50	2,40	2,15
1,60	1,50	1,40	1,25	1,00	2,35	2,20	2,00
1,80	1,40	1,30	1,20	0,95	2,20	2,10	1,90
2,00	1,30	1,20	1,10	0,90	2,10	2,00	1,80
3,00	1,00	1,00	0,90	0,75	1,70	1,60	1,45

Carga de Viento KN/m ²	Instalación doble (cámara)						
	TECK 23 L (m)	TECK 26 L (m)	TECK 33 L (m)	TECK 50 L (m)	TECK 23/60 L (m)	TECK 26/60 L (m)	TECK 33/60 L (m)
0,50	3,80	3,60	3,20	2,70	6,00	5,70	5,10
0,60	3,40	3,25	3,00	2,40	5,40	5,15	4,65
0,70	3,20	3,00	2,70	2,25	5,00	4,75	4,30
0,80	3,00	2,80	2,55	2,10	4,70	4,50	4,00
0,90	2,80	2,70	2,40	2,00	4,40	4,20	3,80
1,00	2,65	2,50	2,30	1,90	4,20	4,00	3,60
1,10	2,55	2,40	2,20	1,80	4,05	3,80	3,45
1,20	2,40	2,30	2,00	1,70	3,80	3,60	3,30
1,40	2,25	2,10	1,90	1,60	3,50	3,40	3,00
1,60	2,10	2,00	1,75	1,45	3,30	3,15	2,80
1,80	2,00	1,90	1,65	1,35	3,10	3,00	2,65
2,00	1,85	1,75	1,55	1,30	3,00	2,80	2,55
3,00	1,50	1,40	1,30	1,00	2,40	2,30	2,00

El valor básico de la velocidad del viento en cada localidad puede obtenerse del mapa de la figura 1. El de la presión dinámica es, respectivamente de 0,42 kN/m², 0,45 kN/m² y 0,52 kN/m² para las zonas A, B y C de dicho mapa.



Figura 1 - Valor básico de la velocidad del viento, vb

5.8 Marcos de ventana y lamas para ventilación

El sistema puede acomodar la introducción de marcos de abertura, proporcionando áreas controlables de ventilación o de visión dentro de la pared de vidrio. Las ventanas pueden ser independientes, es decir, el vidrio no soporta ninguna carga estructural y son totalmente integradas pero independientes ó insertada, en el que el vidrio y la ventana se integran de forma conjunta ejerciendo el U-Glas todo el soporte de la misma. (Foto inferior) Esta última instalación requiere de estudio individual para cada caso.

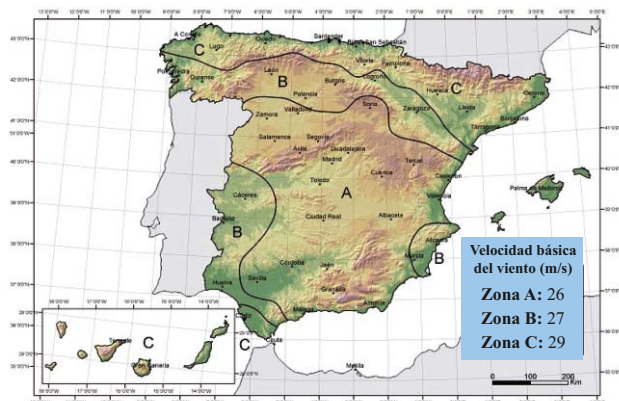

Los marcos deben ser compatibles con el sistema de instalación. Las ventanas se pueden fabricar a los tamaños modulares o de encargo.

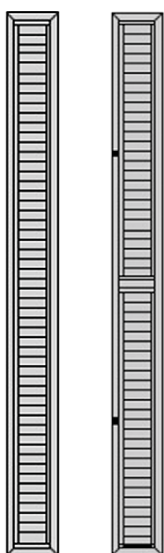

Lama fija

Lama móvil



Marcos de ventana

6. Garantías

6.1 Calidad de instalación

Nuestra dirección técnica se asegura de que todas las instalaciones cumplen con las normas y se realizan conforme a las especificaciones, ensayos y técnicas descritas por los fabricantes para el producto definido en cada proyecto, garantizando así la seguridad y calidad de acabados. Además disponemos de todos los certificados de calidad del producto.

Nuestro U-Glas es fabricado acorde a la normativa Europea UNE-EN 572 Parte 7 También con la marca CE el fabricante certifica que el producto se ha fabricado de conformidad con las normas europeas.

Instalaciones



Colegio Gredos San Diego SABINAR Vallecas



Centro de Negocios SEOP Barcelona



Piscina de Colegio Gredos San Diego
SABINAR Vallecas



Centro Social
ACCIONA Coslada



Centro de Mayores RENUENA Zaragoza



FORJACOR Torrox (Málaga)

Instalaciones



Vivienda Unif. El Ejido



Polideportivo Municipal Rosal de la Frontera



Aeropuerto Las Palmas de Gran Canaria, FCC

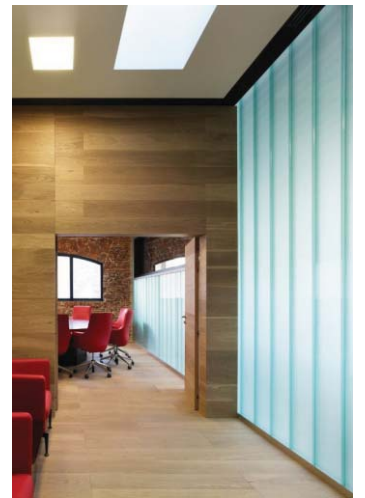

Fundación M. Botín
Madrid, Ferrovial



ESNE, Universidad de Diseño e Innovación, Madrid

Instalaciones



Vivienda Proversol, Fuenlabrada

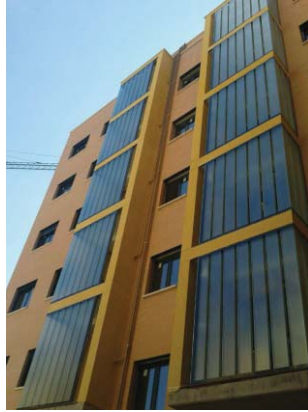

P&G, Acieroid, Mataró



Vivienda Unif. Valdemorillo



Centro Tennis Taula Bigas Grup, Les Borges Blanques



Viviendas OCA, Mieres



Fundación M. Botín, Madrid, Ferrovial

Instalaciones



Centro Social ACCIONA Coslada



Fuente UTE BECSA FCC Castellón



Viviendas Poza del Agua ISOLUX CORSAN Leganés



Centro Social ACCIONA Coslada

Todas las informaciones, técnicas, ensayos y demás datos aparecidos en este catalogo, son propios para los vidrios y perfilierías de nuestra firma. Por todo ello, una inapropiada información e instalación basada en este dosier por cuenta ajena a nuestra empresa, nos exime de toda responsabilidad que pudiera derivarse.

Si busca o necesita cualquier tipo de muestras o información que no apareciese en este catalogo, pónganse en contacto con nuestro Dpto. Técnico. Estaremos encantados de asistirle.

Si lo desea puede también visitar nuestra página web www.teckvicom.com

FUNDACIÓN M. BOTÍN
Madrid, FERROVIAL



www.TRECKVICOM.com

Oficinas y Almacenes

Oficina:

C/ Valle de Tormes, 2 - Local 55
Ciudad Comercial Las Lomas
28669 Boadillad del Monte (Madrid)

Almacén:

C/ de la Torre, Naves 41 y 42
Polígono Industrial La Sagra
41230 Numancia de la Sagra
(Toledo)

Líneas

Tel.: 91 560 40 30
Fax: 91 560 38 64